

Návod na použitie

TOUCH

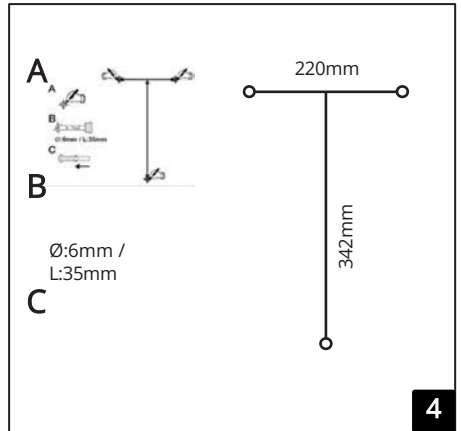

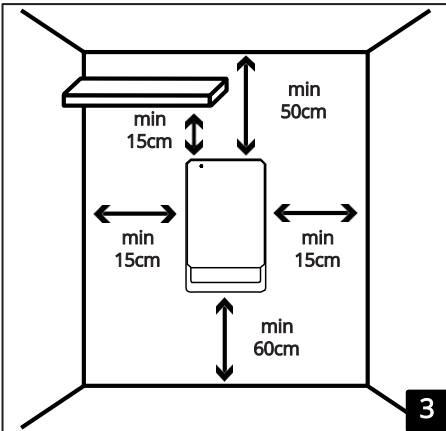
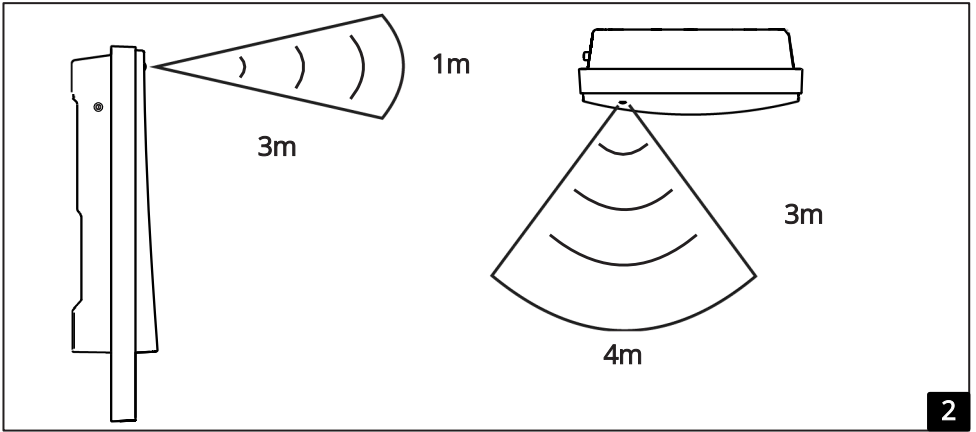
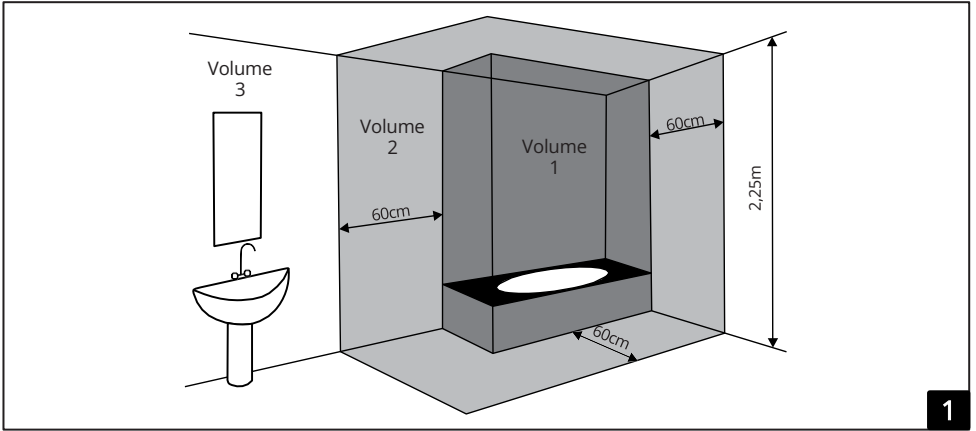
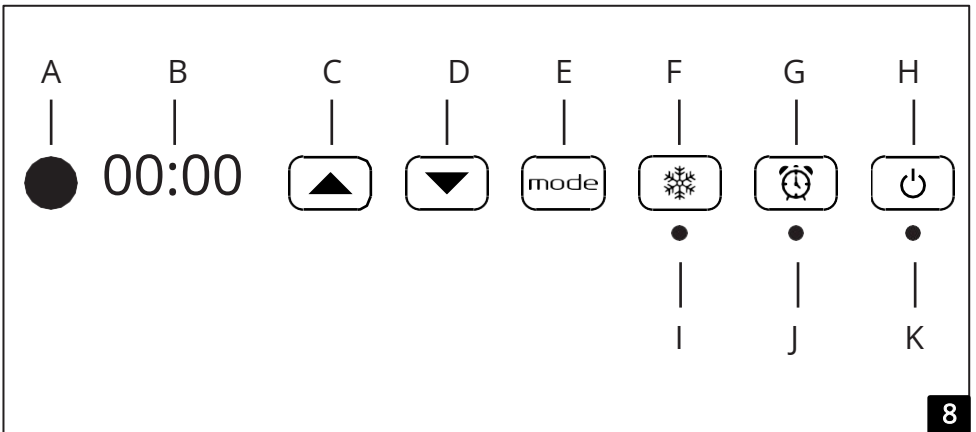
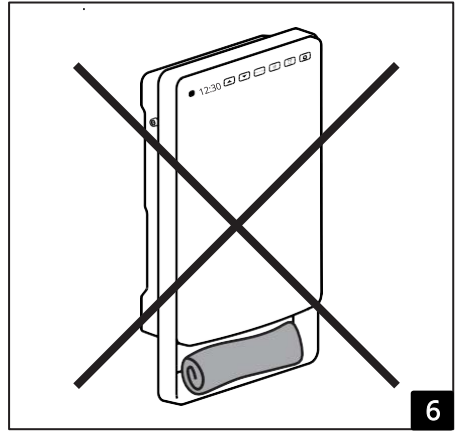
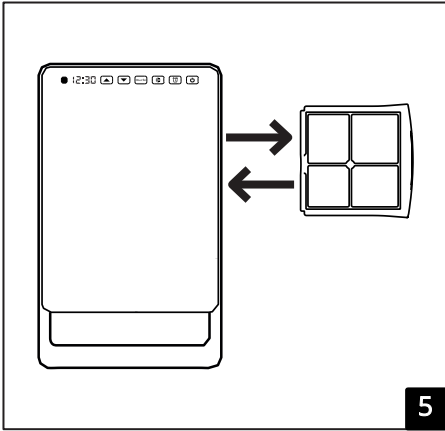

NÁVOD NA OBSLUHU

Pred uvedením radiátora do prevádzky si pozorne prečítajte návod, aby ste predišli zraneniam a nebezpečným situáciám. Akékoľvek použitie radiátora odlišné od uvedeného v tomto návode môže spôsobiť požiar, zásah elektrickým prúdom

alebo zranenia a záruka stráca platnosť.

Záruka sa nevzťahuje na žiadne chyby, poškodenia, straty alebo zranenia spôsobené nesprávnym používaním radiátora alebo jeho dôsledkami. Práva stanovené štátnymi zákonmi nie sú dotknuté. Žiadna podmienka záruky nevylučuje podmienky alebo záruky obsiahnuté v štátnych zákonoch, ktoré nie je možné vylúčiť alebo zmeniť. Pred akoukoľvek manipuláciou odstráňte obal a skontrolujte neporušenosť výrobku. V prípade chyby alebo poškodenia sa ho nepokúšajte opraviť sami, ale obráťte sa na distribútora.

Nedovoľte deťom hrať sa s obalom a chráňte životné prostredie správnou likvidáciou obalu v súlade s predpismi o spracovaní odpadu.

1. Pre Vašu bezpečnosť

- Tento spotrebič je určený na bežné domáce použitie a nesmie sa používať vo vozidlách, na lodiach alebo v lietadlách.
- Spotrebič smú používať deti od 8 rokov a osoby so zníženými fyzickými, zmyslovými alebo mentálnymi schopnosťami, resp. bez dostatočných skúseností a znalostí, len pod dozorom alebo po poučení o bezpečnom používaní spotrebiča a po pochopení možných rizík. Deti sa nesmú hrať so spotrebičom. Deti nesmú bez dozoru vykonávať čistenie a používateľskú údržbu.
- Deti mladšie ako 3 roky udržiavajte v dostatočnej vzdialenosti, pokiaľ nie sú pod stálym dozorom.
- Deti vo veku od 3 do 8 rokov môžu spotrebič zapínať/vypínať len vtedy, ak bol spotrebič umiestnený alebo nainštalovaný na určené miesto, a to pod dozorom alebo po poučení o bezpečnom používaní spotrebiča a po pochopení možných rizík. Deti vo veku od 3 do 8 rokov nesmú spotrebič zapájať do siete, nastavovať ho, čistiť ani vykonávať používateľskú údržbu.
- **VAROVANIE — Niektoré časti výrobku sa môžu veľmi zahriať a spôsobiť popálenie. Zvýšená pozornosť sa vyžaduje v prítomnosti detí a zraniteľných osôb.**
- Uistite sa, že sieťové napätie zodpovedá hodnotám uvedeným na typovom štítku: 230-240V~, 50Hz. Toto vykurovacie zariadenie je vodotesné podľa IPX4. Preto ho je možné používať aj v kúpeľniach alebo iných vlhkých priestoroch, AK NIE JE V BEZPROSTREDNEJ BLÍZKOSTI VANE ALEBO SPRCHY. To znamená,
- že sa nesmie inštalovať v oblastiach označených ako ZÓNA 1 na obrázku 2.
- Počas používania umiestnite spotrebič na bezpečné miesto:
 - minimálne 1 m od horľavých predmetov alebo nábytku;
 - zabezpečte minimálne 1 m voľného priestoru pred zariadením;
 - neumiestňujte priamo pod zásuvku.
- Nedovoľte zvieratám ani deťom dotýkať sa spotrebiča alebo sa s ním hrať. Pozor! Výstupná mriežka vzduchu sa počas prevádzky zahrieva (nad 90°C).
- **POZOR: Aby ste predišli prehriatiu, spotrebič nezakrývajte. Počas prevádzky naň nič nevešajte a nezakrývajte ho. Toto je jasne vyznačené na kryte výrobku nasledujúcim symbolom.**



- Nepoužívajte vykurovacie teleso v priestoroch s nebezpečenstvom výbuchu a v jeho blízkosti nepoužívajte horľavé rozpúšťadlá, laky alebo lepidlá.
- Ak je kábel poškodený a je potrebné ho vymeniť, nevykonávajte prácu sami! Odneste výrobok do autorizovaného servisného strediska alebo k osobe s podobnou kvalifikáciou a znalosťami, aby ste predišli nebezpečenstvu.
- Spotrebič musí byť umiestnený tak, aby bola zástrčka vždy prístupná.
- Neinštalujte výrobok na steny zo syntetického materiálu.

2. Montáž na stenu

- Spotrebič upevnite iba vo zvislej polohe tak, aby výstupná mriežka vzduchu smerovala nadol;
- Toto vykurovacie teleso je vybavené dvojitou elektrickou izoláciou (trieda II), preto nevyžaduje uzemnenie.
- Spotrebič musí byť nainštalovaný v súlade s platnými predpismi danej krajiny.
- Vo vlhkých priestoroch, ako sú kúpeľne alebo kuchyne, musí byť prípojný bod nainštalovaný minimálne 25 cm od podlahy. Elektrické pripojenie musí byť vybavené dvojpólovým prúdovým chráničom s minimálnou vzdialenosťou kontaktov umožňujúcou úplné odpojenie v súlade s podmienkami kategórie prepätia III.
- Na výber ideálneho miesta inštalácie zohľadnite, že spotrebič je vybavený snímačom pohybu (rozsah detekcie je znázornený na obrázku 2). Vykurovacie teleso umiestnite tak, aby dokázalo detekovať pohyb v miestnosti a nebolo priamo pred ním nič, čo by mohlo rušiť detekciu. Detekcia je účinnejšia, keď sa pohyb vykonáva pred spotrebičom, nie smerom k nemu.
- Dodržujte minimálne vzdialenosti od stien, nábytku a/alebo predmetov podľa obrázka 3. Nikdy neinštalujte výrobok tak, aby vzdialenosť medzi podlahou a spodnou stranou výrobku bola menšia ako 600 mm:
 - Vyvrátajte tri otvory s priemerom 6 mm do steny podľa obrázka 4
 - Vložte tri stenové hmoždinky priložené k výrobku
 - Vložte 2 horné skrutky, ktoré sa nachádzajú v rovnakom vrecku, pričom dbajte na to, aby ste medzi hlavou skrutiek a stenou nechali vzdialenosť 8 mm;
 - Spotrebič pevne uchopte a zaveste ho na dve skrutky;
 - POZOR! Pred pustením výrobku sa uistite, že je bezpečne uchytený na 2 skrutkách. Potom výrobok zaistite spodnou skrutkou.

3. Vzduchový filter

- Tento výrobok je vybavený filtrom, ktorý chráni vykurovací článok pred prachom a nečistotami.
- Filter je odnímateľný a ľahko umývateľný vodou (obrázok 5).
- Na zachovanie optimálneho stavu vykurovacieho zariadenia čistite filter raz za šesť mesiacov a nezabudnite ho vrátiť späť.
- Každých 120 prevádzkových hodín bude používateľ upozornený na potrebu vyčistiť filter na zadnej strane výrobku. Upozornenie sa zobrazí vo forme bežiacieho textu na displeji:

" PULIrE FILtro - CLEAn FILtEr - nEttoYER FILtRE "
- Ak sa na displeji zobrazí vyššie uvedená správa, výrobok naďalej pracuje v prevádzkovom režime aktívnom v čase zobrazenia upozornenia.
- Po stlačení akéhokoľvek tlačidla text zmizne z displeja. Znovu sa zobrazí, keď ventilátorový ohrievač odpracuje ďalšiu hodinu.
- Podržaním tlačidla „mode“ počas zobrazenia upozornenia sa vstavaný počítadlo vynuluje a upozornenie sa zobrazí až po ďalších 120 prevádzkových hodinách. Potvrdenie vynulovania spotrebič signalizuje zobrazením nápisu „donE“ na 5 sekúnd.

4. Uteráky

- Výrobok je vybavený držiakom uterákov a 4 ďalšími háčikmi umiestnenými na zadnej strane lišty.
- Prosíme, neumiestňujte uteráky k výstupnej mriežke vzduchu (obrázok 6), ale umiestnite ich podľa obrázka 7.

5. Popis ovládania a prevádzka

- Na ľavej strane spotrebiča sa nachádza dvojpolohový elektromechanický vypínač ZAP./VYP. Pri vypnutí spotrebiča sa napájacie napätie odpojí od všetkých vnútorných komponentov.
- Na prednom paneli sú k dispozícii nasledujúce prvky (obrázok 8):
 - A. Snímač prítomnosti
 - B. Displej
 - C. Zobrazenie a zvýšenie
 - D. Zobrazenie a zníženie
 - E. Nastavenia
 - F. Režim protimrazovej ochrany
 - G. Režim Program
 - H. Pohotovostný režim
 - I. LED indikátor režimu protimrazovej ochrany
 - J. LED indikátor režimu Program
 - K. LED indikátor prevádzky

Spotrebič je vybavený snímačom prítomnosti a funkciou automatického riadenia energie. Snímač prítomnosti umožňuje zníženie spotreby energie automatickým znížením teploty miestnosti, keď sa v nej nikto nenachádza. Znížená teplota sa udržiava až do ďalšej detekcie prítomnosti, potom sa vráti na nastavenú komfortnú teplotu.

Funkcia snímača prítomnosti sa nedá vypnúť. Výrobok je možné používať v dvoch rôznych režimoch: automatickom alebo programovom.

Automatický režim

Výrobok pracuje na komfortnej teplote, keď zaznamená pohyb v miestnosti. Ak minimálne 10 minút nezaznamená prítomnosť, vykurovanie automaticky nastaví režim ECO (o 3,5°C nižšia ako nastavená komfortná teplota). Ak v miestnosti nie je zaznamenaná prítomnosť dlhšie ako 36 hodín, spotrebič automaticky nastaví režim protimrazovej ochrany (7°C). V prípade, že počas 2 minút opäť zaznamená pohyb, výrobok automaticky zvýši teplotu na komfortnú úroveň.

V automatickom režime je možné nastaviť detekciu otvoreného okna, ktorá pri rýchlom poklese teploty prepne do režimu protimrazovej ochrany.

Režim Program

Výrobok je možné programovať pre každý deň v týždni po hodinách. Pre každú hodinu dňa je možné nastaviť požadovanú teplotu výberom medzi režimom komfort, eco alebo protimrazovej ochrany.



V programovom režime sú snímač prítomnosti a funkcia detekcie otvoreného okna deaktivované, aby výrobok presne dodržiaval program nastavený používateľom

6. Farby LED diód

Na výrobku sa nachádzajú 3 rôzne LED svetlá:

LED pod tlačidlom režimu protimrazovej ochrany (obrázok 8, položka I)

- LED svieti červeno, keď je režim protimrazovej ochrany aktívny. Zhasne, keď je režim protimrazovej ochrany neaktívny.
- Bliká, ak bol režim protimrazovej ochrany aktivovaný detekciou otvoreného okna.

LED pod tlačidlom režimu Program (obrázok 8, položka J)

- LED svieti červeno, keď je režim Program aktívny. Zhasne, keď je režim Program neaktívny.

LED pod tlačidlom pohotovostného režimu (obrázok 8, položka K)

- LED svieti červeno, keď je výrobok v režime Komfort;
- LED svieti zeleno, keď je výrobok v režime Eco;
- LED zhasne, keď je výrobok v pohotovostnom režime.

7. Používanie spotrebiča

HLAVNÝ VYPÍNAČ

Napájanie výrobku sa ovláda elektromechanickým vypínačom ZAP./VYP. Vypnutím spotrebiča sa preruší napájanie vstavaného termostatu, čo spôsobí stratu všetkých uložených informácií, ak napájanie nefunguje 30 minút. Odporúčame používať tento vypínač len vtedy, ak výrobok nebudete dlhšiu dobu používať, inak pre krátkodobé prerušenia používajte tlačidlo zap./pohotovostný režim. Tak nestratíte uložené nastavenia. Ak výrobok používate prvýkrát alebo ak napájanie nefungovalo viac ako 30 minút, displej v polohe ZAP. zobrazí 00:00 a od tohto momentu začne počítat čas.

Ak do 15 minút po zapnutí nevykonáte žiadne nastavenie, spotrebič sa automaticky prepne do režimu protimrazovej ochrany a príslušná LED dióda sa rozsvieti.

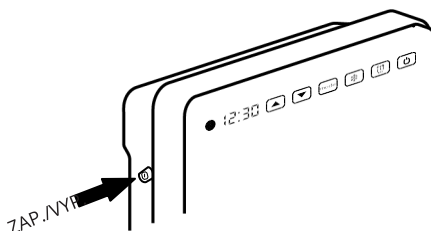

TLAČIDLO POHOTOVOSTNÉHO REŽIMU

Používajte tlačidlo na zapnutie spotrebiča alebo prepnutie do pohotovostného režimu. LED pod tlačidlom pohotovostného režimu svieti zeleno.



NASTAVENIA

tláčidlá umožňujú nastavenie aktuálnej hodiny a dňa v týždni (1 = pondelok), komfortnej teploty a aktiváciu alebo deaktiváciu funkcie detekcie otvoreného okna.

Príklad: Nastavte 08:30, utorok, komfortnú teplotu 25°C a aktivujte predtým deaktivovanú detekciu otvoreného okna nasledovne:

Stlačte a podržte tlačidlo 3 sekundy (na) otvorenie ponuky nastavení:

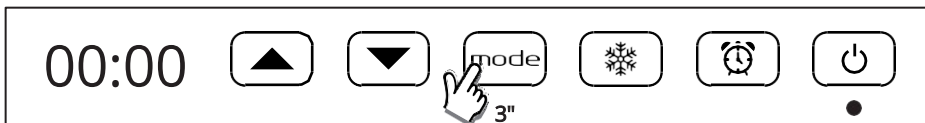

Nastavte čas:

Dve číslice hodín začnú blikať: nastavte aktuálnu hodinu pomocou tlačidiel (▲▼).

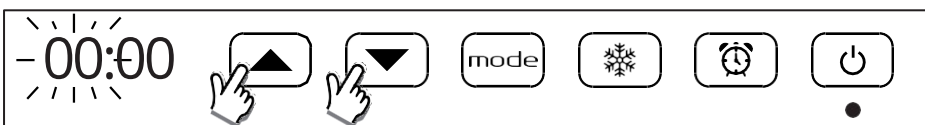

Stlačte tlačidlo (na) potvrdenie.

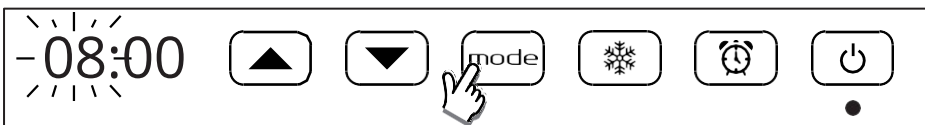

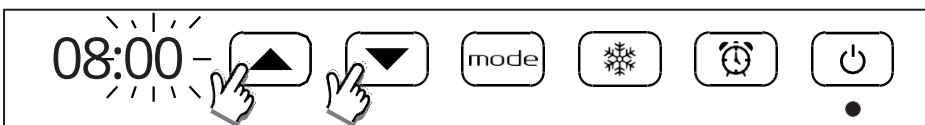

Dve číslice minút začnú blikať: nastavte aktuálne minúty pomocou tlačidiel (▲▼).

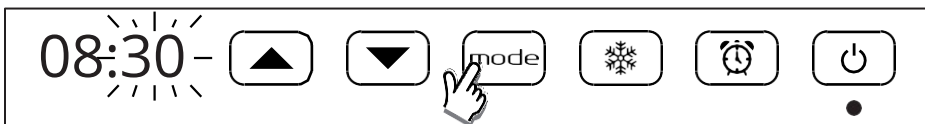

Stlačte tlačidlo (na) potvrdenie.



Nastavte aktuálny deň (1 = pondelok)

Po potvrdení času začne blikať pozícia aktuálneho dňa: nastavte aktuálny deň pomocou tlačidiel  

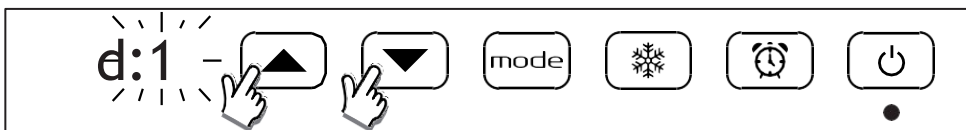

Stlačte tlačidlo na potvrdenie.

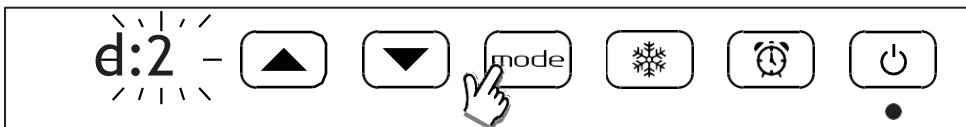

Nastavte komfortnú teplotu (Eco = Komfort - 3,5°C)

Po potvrdení dňa začne blikať komfortná teplota: nastavte požadovanú teplotu pomocou tlačidiel  

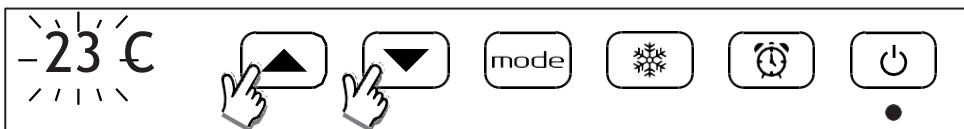

Stlačte tlačidlo na potvrdenie.

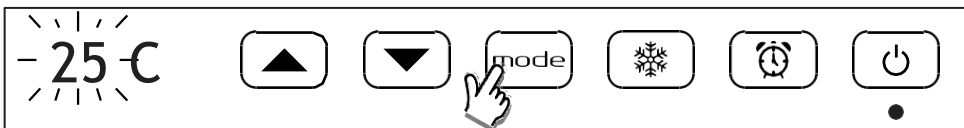

DETEKCIA OTVORENÉHO OKNA

Táto funkcia umožňuje detekciu otvoreného okna a automatickú aktiváciu režimu protimrazovej ochrany. Ak je funkcia povolená a aktivovaná, červený bod svieti v pravej hornej časti displeja medzi 3. a 4. číslicou.

↓
08:30



Ak sa v miestnosti počas normálnej prevádzky zaznamená pokles teploty, režim protimrazovej ochrany sa automaticky aktivuje na zníženie spotreby energie. Červené svetlo pod tlačidlom protimrazovej ochrany bliká, čo signalizuje, že funkcia otvoreného okna je aktívna.



Obnovenie normálnej prevádzky nie je automatické, ale vykonáva sa stlačením jedného z piatich tlačidiel výrobku. Správne fungovanie tejto funkcie môže závisieť od umiestnenia spotrebiča v miestnosti, prítomnosti prívianu, vonkajšej teploty a doby otvorenia okna.

Aktivácia detekcie otvoreného okna

Po potvrdení komfortnej teploty sa začne zobrazovať blikajúci režim detekcie otvoreného okna. Na displeji sa zobrazí 88:ON, ak je režim aktivovaný, a 88:OF, ak je deaktivovaný.

Nastavte požadovaný režim  modom  tlačidiel.

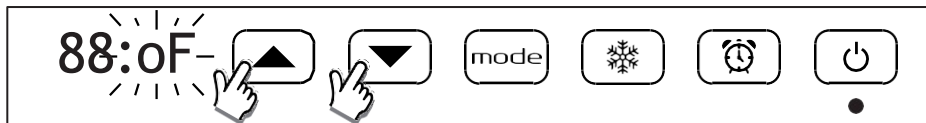

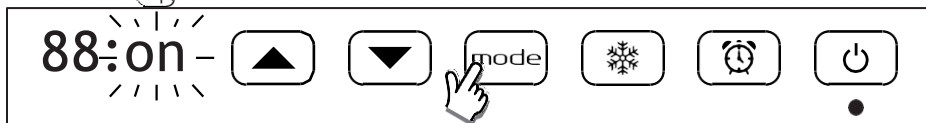

Stlačte tlačidlo  na potvrdenie.



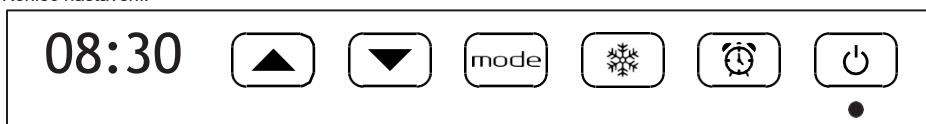

Koniec nastavení:



ZOBRAZENIE / ZMENA KOMFORTNEJ TEPLOTY

Nastavenú komfortnú teplotu môžete kedykoľvek skontrolovať jedným stlačením  tlačidla. 
Viacnásobným stlačením sa nastavená teplota zmení.

V režime Eco sa  stlačením tlačidla výrobok automaticky vráti na komfortnú teplotu bez čakania na detekciu pohybu snímačom prítomnosti počas 2 minút.

Ak chcete zobraziť a/alebo zmeniť komfortnú teplotu bez opustenia režimu ECO, najprv stlačte tlačidlo. Režim Eco je vždy signalizovaný  svetlom.

Poznámka: Teplota meraná vnútorným snímačom výrobku sa môže líšiť od teploty meranej inými prístrojmi v iných častiach miestnosti. Tento rozdiel môže závisieť od viacerých faktorov, napríklad:

- poloha inštalácie: v niektorých častiach miestnosti môžu meranie snímača ovplyvniť prievan alebo horúci vzduch;
- montáž na vonkajšiu stenu, ktorá je zvyčajne chladnejšia ako vnútorné steny, môže spôsobiť meranie nižšej teploty ako je skutočná teplota v miestnosti;
- veľký uterák na držiakovej tyči môže brániť voľnému prúdeniu vzduchu. V dôsledku toho môže snímač merať vyššiu teplotu ako je skutočná teplota v miestnosti;
- nestabilné podmienky: všetky hodnotenia je potrebné vykonávať za stabilných prevádzkových podmienok. Preto by sa komfortná teplota mala meniť až 60 minút po predchádzajúcej zmene. Nie je možné správne zmerať teplotu miestnosti, ak sa úroveň komfortnej teploty často mení v krátkom čase.

Ak za stabilných prevádzkových podmienok zaznamenáte rozdiel medzi nastavenou a izbovou teplotou, zmerajte rozdiel a potom zvýšte alebo znížte komfortnú teplotu výrobku o presnú hodnotu nameraného rozdielu.

TÝŽDENNÝ PROGRAM

Režim protimrazovej ochrany 

Režim protimrazovej ochrany

- pondelok až piatok od 06:00 do 08:00;
- sobota a nedeľa od 08:00  10:00.

Stlačte tlačidlo Program na rýchlu aktiváciu režimu Program!



Na zobrazenie/úpravu programu postupujte nasledovne: Stlačte a podržte tlačidlo 3 sekundy na vstup do pohotovostného režimu:

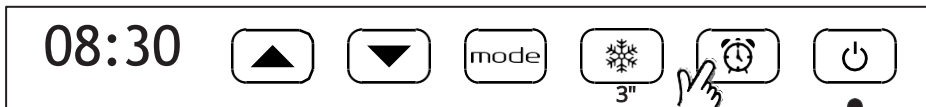

Displej zobrazuje 1. deň (pondelok). Stlačením tlačidla sa môžete pohybovať medzi rôznymi hodinami dňa od „00“ (hodina medzi 00:00 a 00:59):

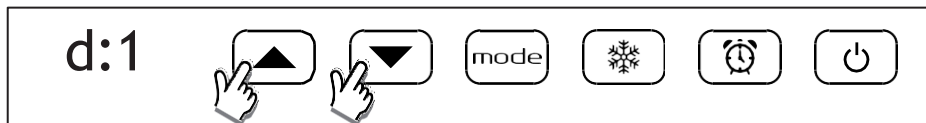

Pohotovostný režim

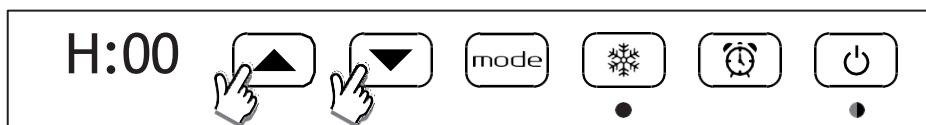

Pre danú hodinu môžete nastaviť požadovaný prevádzkový režim stlačením tlačidla. Príslušné LED indikátory sa postupne rozsvietia, signalizujúci zvolený režim (Komfort, Eco alebo Protimrazová ochrana):

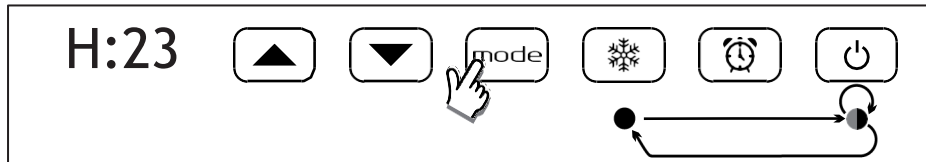

Tlačidlami môžete zobraziť/upraviť nastavenú teplotu pre hodiny 1. dňa. Po dosiahnutí poslednej hodiny dňa (23) sa ďalším stlačením tlačidla vstupuje do programovania 2. dňa:

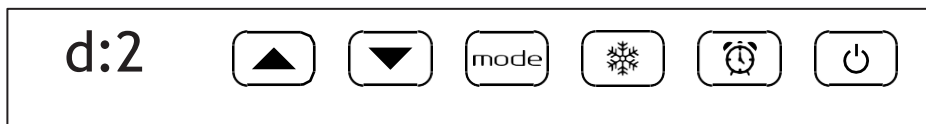
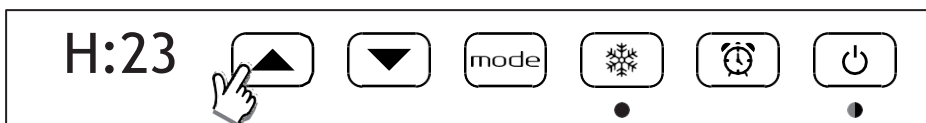

Následne je možné zobraziť/upraviť nastavenie pre všetky hodiny 2. dňa, alebo priamo nastaviť 2. deň rovnako ako 1. deň. V prvom prípade postupujte rovnako ako pri nastavení 1. dňa pomocou tlačidiel; v druhom prípade stačí raz stlačiť tlačidlo (↑/↓) a 2. deň nastaví rovnako ako 1. deň a systém automaticky prejde na začiatok 3. dňa. Tento postup sa opakuje až do naprogramovania 7. dňa:

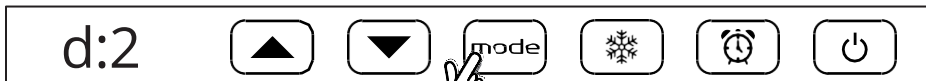

Na konci programovania 7. dňa alebo v akomkoľvek inom medzipozastavení môžete stlačením tlačidla definitívne potvrdiť a uložiť nastavenia. Na displeji sa zobrazí nápis „END” a stlačením tlačidla sa uloží práve zobrazený/upravený program:

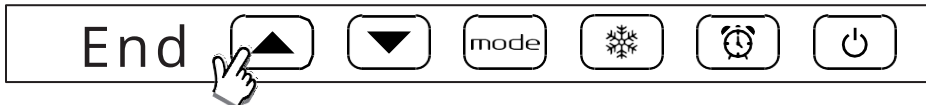

Displej na niekoľko sekúnd zobrazí nápis „donE” na potvrdenie, že program bol správne uložený, potom výrobok prejde do prevádzkového režimu nastaveného podľa programu.

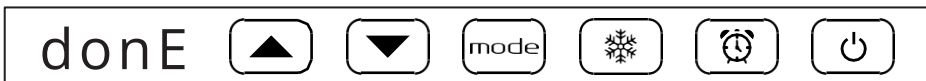

Poznámka:



Pohotovostný režim
Počas programovania je vykurovací článok vypnutý, výrobok nevykuruje.

REŽIM PROTIMRAZOVEJ OCHRANY

Na aktiváciu režimu protimrazovej ochrany stlačte a podržte tlačidlo 3 sekundy. Termostat sa nastaví na udržiavanie teploty $7\pm 3^{\circ}\text{C}$. Na deaktiváciu režimu protimrazovej ochrany stlačte tlačidlo.



Režim protimrazovej ochrany

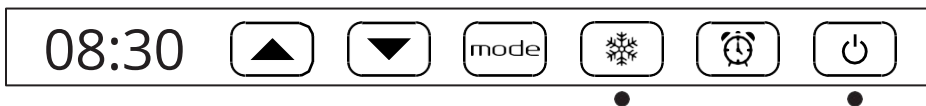
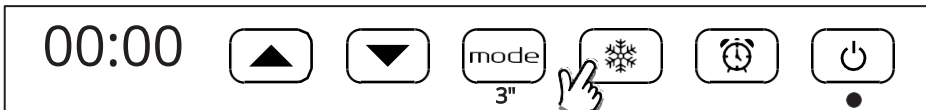

8. Riešenie problémov

- Ak dôjde k prehriatiu, spotrebič automaticky odpojí vykurovacie články a motor. V takom prípade:
 - Vypnite zariadenie a nechajte ho vychladnúť približne 15/20 minút.
 - Uistite sa, že vzduchový filter nie je úplne upchatý a v prípade potreby ho vyčistite. Nezabudnite filter po vyčistení vrátiť späť.
 - Odstráňte akékoľvek iné možné príčiny prehriatia (napríklad: prekážky pred vstupnými/výstupnými mriežkami vzduchu, nahromadenie nečistôt).
 - Spotrebič opäť zapnite a skontrolujte, či správne funguje.
- Ak tlačidlá nereagujú správne na stlačenie, vypnite spotrebič elektromechanickým vypínačom na ľavej strane. Potom ho opäť zapnite rovnakým vypínačom.

9. Údržba

- Tento výrobok nevyžaduje špeciálnu údržbu.
- Výrobok čistite suchou handrou raz za 6 mesiacov.
- Ak výrobok potrebuje opravu, kontaktujte autorizované servisné stredisko.
- Pri výmene napájacieho kábla použite typ 2x1,00mm² H05VV-F HAR. Túto operáciu musí vykonať výlučne kvalifikovaný personál, aby sa predišlo poškodeniu spotrebiča a ohrozeniu osobnej bezpečnosti.

10. Právne vyhlásenie



Životné prostredie a recyklácia

Prosíme, pomôžte chrániť životné prostredie správnou likvidáciou obalových materiálov v súlade s národnými predpismi o spracovaní odpadu.

Recyklácia zastaraných spotrebičov

Spotrebiče s týmto označením sa nesmú likvidovať spolu s bežným odpadom. Musia sa zbierať a likvidovať oddelene v súlade s miestnymi predpismi.